

電解イオン水生成器

AW-880

アンジュ

医療用器具製造承認番号(01B)第0195号

Ange

ご愛用のしおり

このたびは、当製品をお買い求めいただき、
誠にありがとうございました。

ご使用前にこのしおりをよくお読みいただき、
正しくお使いください。

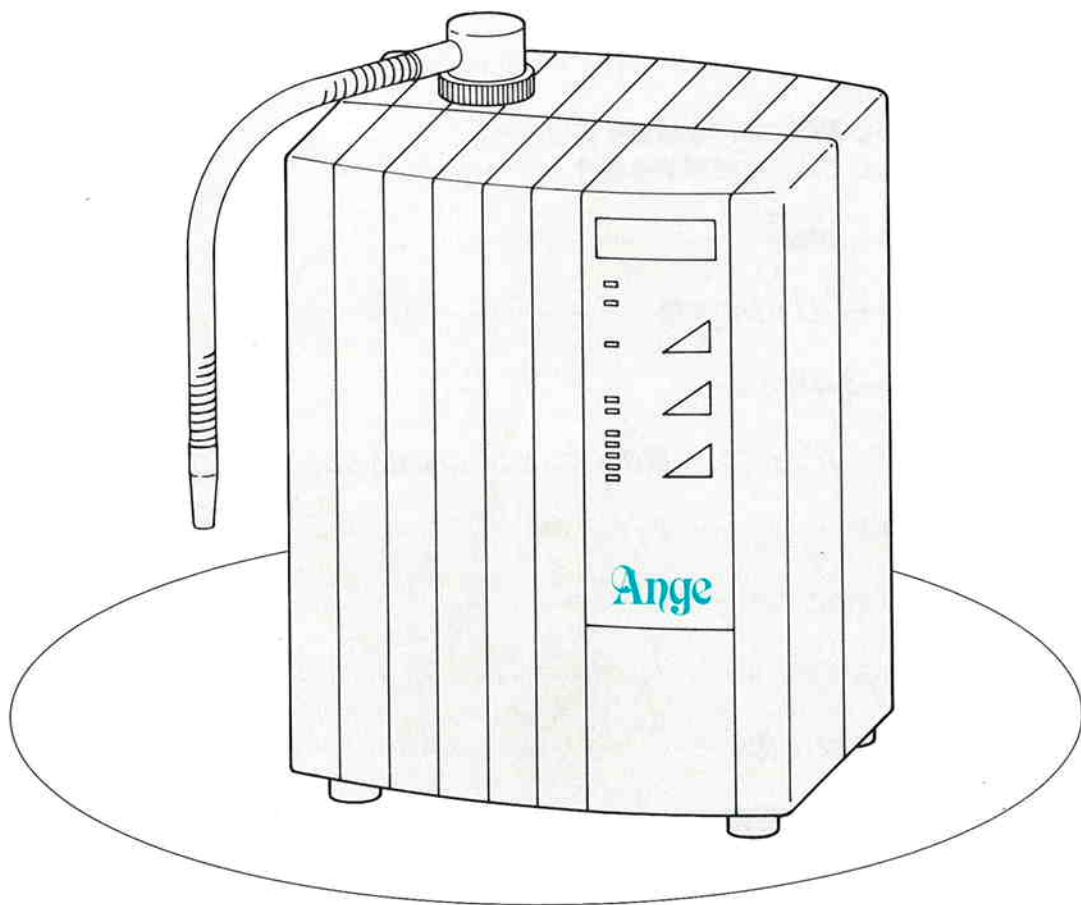

目次

	ページ
1. 保証とアフターサービス	1
2. 一般仕様	2
3. アルカリイオン水・酸性イオン水(アストリンゼント水)の特長とご使用方法	3
4. 各部の名称・操作パネルの名称とはたらき	4
5. モードスイッチボックスの各スイッチ名称とはたらき	5
6. ご家庭での水圧チェック	6
7. 分岐栓ワイドの取り付け	7
8. 本体のホースの接続・デリバリーパイプ(吐水口)の取り付け	8
9. 給水用ホースの接続	9
10. 傾斜のある場所に本体を設置する場合と壁掛けとして本体を設置する場合	10
11. カルシウムの補給	11
12. 浄水器カートリッジの交換	12
13. ブレーカーの操作方法	13
14. 生成水(アルカリイオン水、酸性イオン水)のpH調節とpHの測定方法	14
15. ご使用方法	15~17
16. 取り扱い上のご注意	18~19
17. 選曲の方法	20
18. 故障と判断される前に	21~22
19. 壁掛け用ネジ穴位置図	23

7 保証とアフターサービスについて

保証

お客様の正常なご使用方法によって使用されていて、万一故障が生じた場合には、保証書裏面の保証規定内容により、お買上げの日から満1ヶ年間は無料修理を致します。

有償修理を依頼される場合は

お買上げ日より満1年を経過した場合や、保証規定外の修理は、有償修理となります。修理が必要な場合は、お買上げの販売店までご連絡ください。

補修用機能部品の最低保有期間

本製品の補修用機能部品の最低保有期間は、製造打切り後6年です。

故障が発生した場合や異常を感じた場合

ご使用の製品が故障したり、異常を感じた場合は、すみやかに電源を切り電源プラグをコンセントから抜いてください。

次にお買上げの販売店まで、「故障や異常の具体的な症状」「保証の有無」「ご自宅の住所・電話番号」などをご連絡ください。

品名		アンジュ
仕様型式		AW-880
給水仕様	吐水蛇口分岐式	
給水接続	分岐栓ワイド	
定格	AC100V 1.3A 50/60Hz	
消費電力	約120W	
構成	浄水器、本体内蔵型	
本体	寸法	235幅×146奥行×300高さ
	重量	約6kg
操作方法		電源 押釦式
最高使用温度		30℃
使用水道圧範囲		0.7~6.0kgf/cm ²
電解方式		連続式電解方式(電解水圧スイッチ内蔵)
電解	処理水量	4.5~5.0ℓ/min
	電解能力切替	電解強度 5段階ダイレクト設定
	連続使用可能時間	約10分(水質により異なる)
浄水器	電解洗浄	オートクリーニング方式(積算型タイムアップ時間約10分、洗浄時間約30秒、洗浄強度#3固定)、強制手動洗浄(洗浄強度無段階選定)
	処理水量	約8,000ℓ(原水残留塩素濃度1PPMとして処理濃度0.4PPMに達するまでの水量)
	ろ過材料	銀添粒状活性炭、亜硫酸カルシウム、メカニカルフィルター
	寿命表示	6ヶ月間(原水残留塩素濃度1ppm、1日の使用量約40ℓ)
交換方式		ワンタッチ交換方式
浄水器除去可能性能	可能	残留塩素(カルキ)、臭気、悪味、赤サビ、溶存有機物
	不可能	重金属(銅、鉛など)、塩分、水に溶解している鉄分
カルシウム添加		強制溶解型添加方式、添加筒内蔵
排水機能		水圧式自動ドレン(ドレン弁)
電源コードの長さ		2.5m
電源保護装置	電源保護装置	ブレーカー3A
	過昇温保護装置	絶縁トランスサーマルプロテクター(作動温度80℃±5℃復帰温度; 作動温度より15℃以上の温度差があること)
型式認可番号		▽ 第91-25197
医療用具製造承認番号		(01B) 第0195号

〈アルカリイオン水〉

- 胃腸からの吸収が早い。
- 消化不良、胃腸内異常発酵、慢性下痢、胃酸過多症に効果があります。
- 日本茶、紅茶、ウイスキーの水割などにお使いになると、味がまろやかとなりおいしくお飲みいただけます。
- 調理用、製氷用、炊飯用などにお試してください。味、こく、つやなど一段とおいしくなります。

(注意)

- (1) 飲用としてお使いになる場合、初めからpH(ペーハー)の高い水(付属のアクアチェックで紫色になるような水)を飲むことや1度にたくさんの量を飲むことはせず、慣れるに従って随時pHを高めたり又、飲む量を増量してください。
なお、幼児の場合pH調節#1のイオン水を#0の浄水でうすめて飲ませてください。
- (2) 最初からpHが高いアルカリイオン水を飲むと、まれに下痢や便秘をしたり、湿疹が現われたりする場合があります。万一そのような症状が出た場合には、pHの低いアルカリイオン水にして飲むようにしてください。
- (3) 薬を服用されているときは、1時間前後アルカリイオン水の飲用を避けてください。特に強心剤(ジギタリス)を含む薬をご使用の方はかかりつけの医師にご相談してください。

〈酸性イオン水〉

- 洗顔リンスなどの化粧水、美容水としてご使用ください。(アストリンゼン効果)
みずみずしい皮膚、肌は弱酸性です。肌を清潔にし、ひきしめます。また化粧水として、顔にパティングすれば、肌をしっとりとしすやかに保ちます。
- 殺菌作用や肌をひきしめますので、うがいやひげそりに最適です。
- まな板やふきんの洗浄に使用してください。

(注意)

- (1) お肌に化粧水としてお使いになる方で肌に合わない場合は、pHを高くし中性に近いpHで使用してください。湿疹などの症状が現われた場合はpH調節#0にしてください。

4 各部の名称・操作パネルの名称とはたらき

〈各部の名称〉

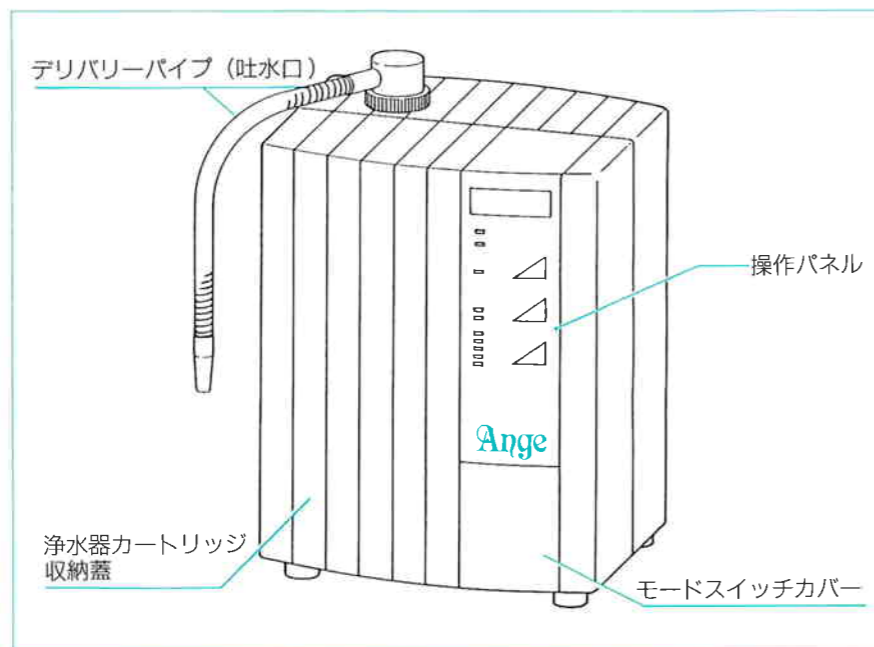

〈操作パネルの名称とはたらき〉

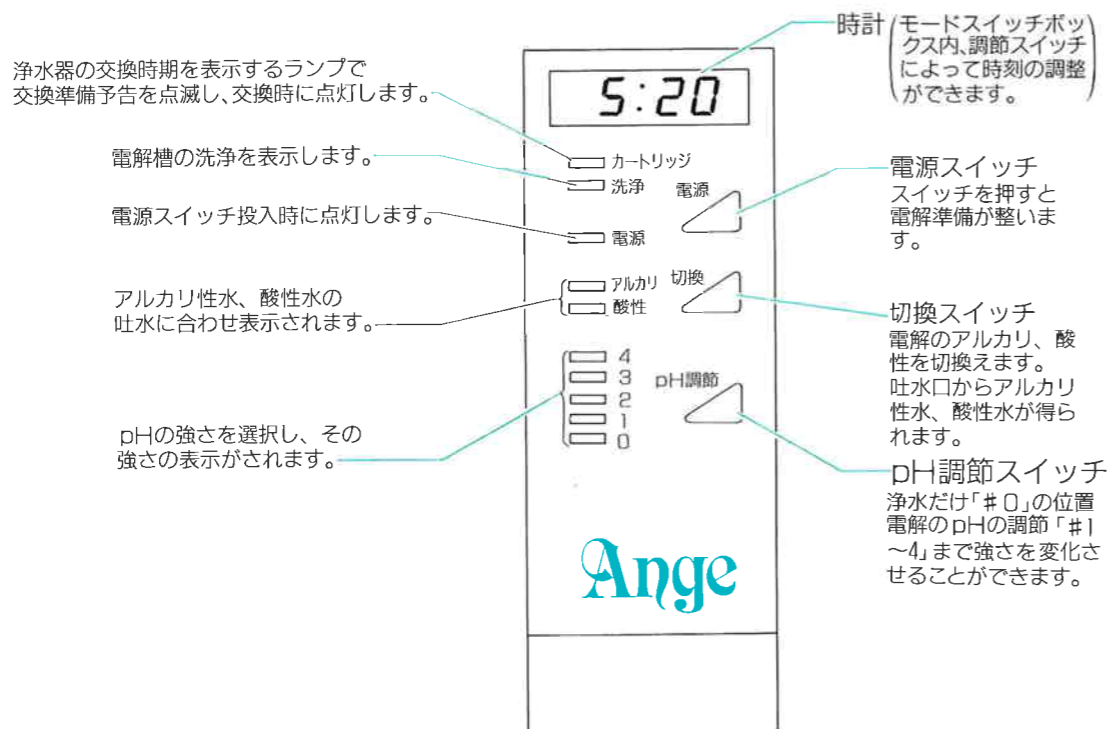

5 モードスイッチボックスの各スイッチ名称とはたらき

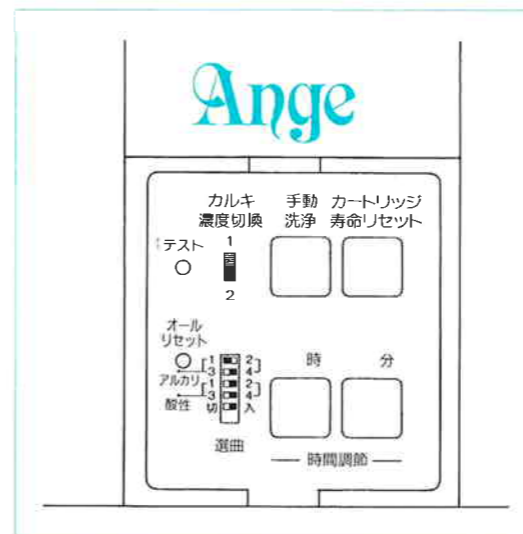

○カートリッジ寿命リセット

浄水器カートリッジ、寿命機能のリセットスイッチです。浄水器カートリッジ交換後は、このリセットスイッチを押してください。

○手動洗浄

このスイッチは日常は使用しません。自動洗浄で洗浄不足の場合、このスイッチで洗浄を行いません。

○カルキ濃度切換スイッチ

原水のカルキ濃度を実測し、1ppm以下であれば「1」、2ppm以上の場合は「2」に合わせてください。

○時計調節

スイッチが「時」「分」の二つあります。電源コードを差し込むと「0:00」を示します。設定時刻に合わせるため「時」「分」の各スイッチを押し合せます。

○選曲

アルカリ生成時、酸性生成時それぞれにメロディが流れます。このメロディはお好みによって選らべますので、選曲をし各スイッチを所定の位置に合せてください。

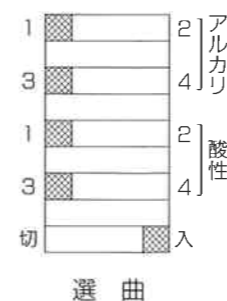

アルカリイオン水を生成取水している場合の選曲は、「アルカリ」と表示してあるスイッチ1~4の位置で選らべます。

又、酸性イオン水の生成取水時の場合も「酸性」と表示されているスイッチ1~4の位置で選曲が可能になっています。

尚、メロディを必要としない場合は、上段から5段目のスイッチ「切」の位置に設定しますとメロディは流れません。

選曲の方法は20ページに解説してありますので参照してください。

○テスト オールリセット

の内蔵スイッチ(2つの穴)はアフターサービス用です。日常は全く使用しませんので、押しすぎないでください。

6 ご家庭での水圧チェック

ご家庭にあるやかんで水道水圧を測りましょう。水圧は時間帯などで変化します。

なるべくふだんご使用になられている時間帯で測定してください。

やかんに表示してあるQ数の所へ横に線を引き、かかった秒数の所へ縦に線を引き、交わった所が水圧です。

例

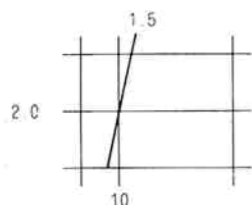

やかんの容量が2Q
かかった秒数が10秒のとき
水圧は約1.5kg/cm²です。

水道栓を
いっぱい
開く。



やかんからこぼれ出る
までの時間をはかる。

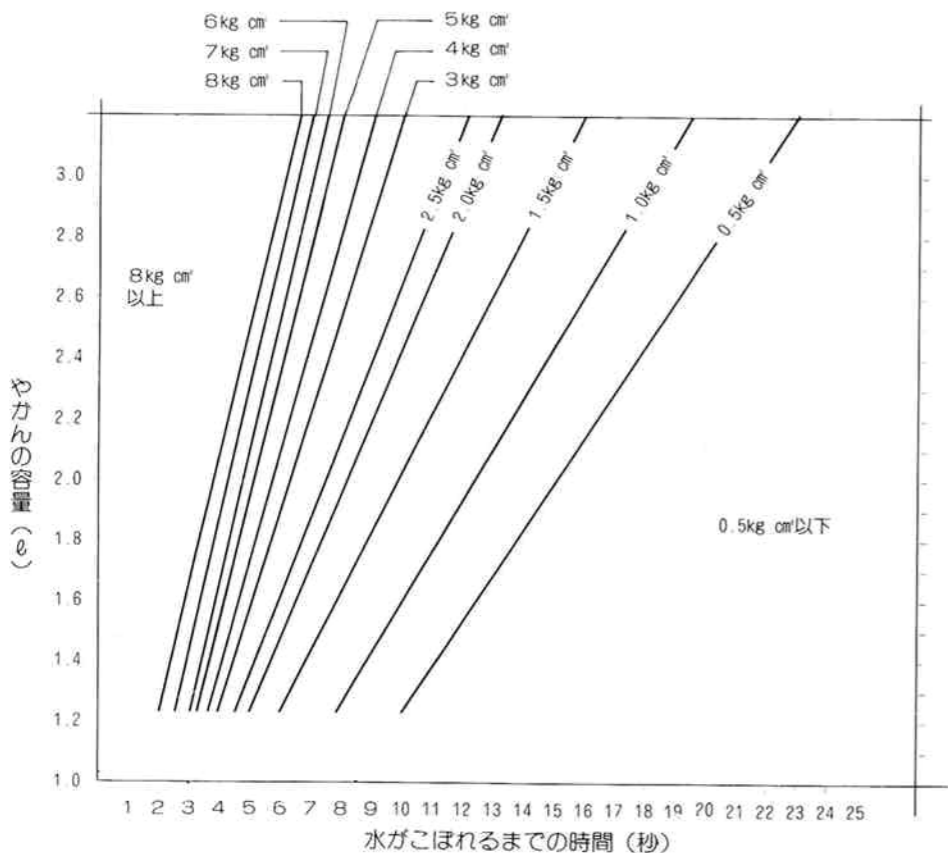

7 分岐栓ワイドの取り付け

6ページの「ご家庭での水圧チェック」で水圧が2kg/cm²以下の場合は分岐栓ワイドのホース口をはずし減圧金具を取りはずしてください。

ホース口をはずし
減圧金具をはずす。

注意

水圧が2kg/cm²以上では絶対に減圧金具ははずさないでください。



〈取り付け手順〉

◎ 水道栓のcockは必ず締めてから作業を行なってください。

① 水道栓の袋ナットを
ゆるめてください。

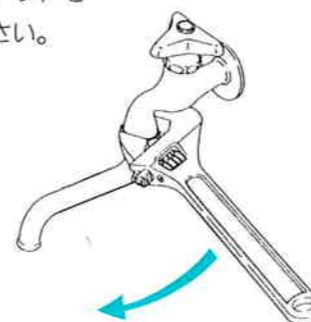

② 蛇口パイプを取りはずして
ください。
この時、ゴムパッキン
も必ず取りはずし
てください。

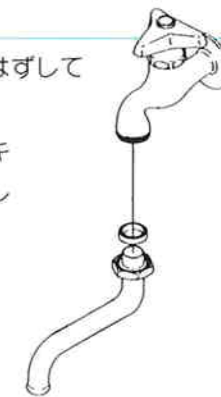

③ 分岐栓にゴムパッキンが入っ
ていることを確認してから、蛇口の
ネジにネジ込みスパナ等で締め付
けてください。



注意

ホース口が前を向いてしまったり、本体の設置場所と反対方向を向いてしまうような時は、分岐栓にもう1枚パッキンを入れるか、シールテープを巻き付けて向きを調整してください。

注意

締めすぎると蛇口パイプの動きが重くなります。適度な重さをもたせるように締め具合を調整してください。ゴムパッキンがいたんでは、市販のパッキンと交換してください。

④ 分岐栓に蛇口パイプをネジ込み
締め付けてください。この時、必
ずゴムパッキンは元通りはめてお
いてください。

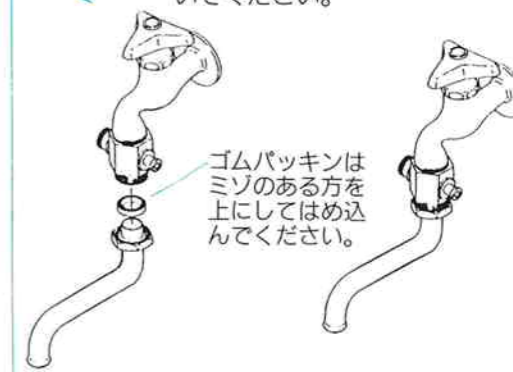

ゴムパッキンは
ミゾのある方を
上にしてはめ込
んでください。

◎ 水道蛇口にキズなどをつけないよう注意
してください。

◎ 蛇口のネジが分岐栓と合わないときは、
専用アタッチメント (別売) を使用して
取り付けてください。

8 本体のホースの接続・デリバリーパイプ(吐水口)の取り付け

〈本体のホースの接続〉

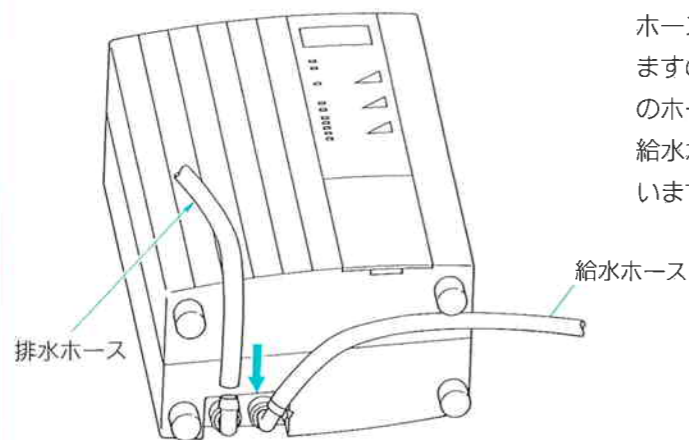

ホース口にはゴム栓がはめ込んでありますので、必ず抜き取ってから本体のホースを接続してください。給水ホースはすでに本体に接続されています。

排水ホースを「排水」ホース口に差し込んでください。

〈デリバリーパイプ（吐水口）の取り付け〉

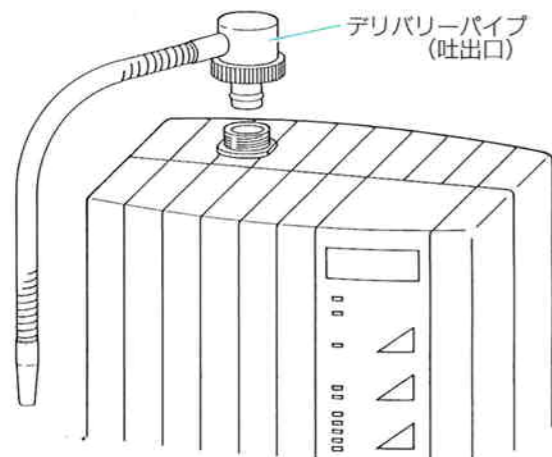

本体上面のネジにデリバリーパイプ（吐水口）を差し込みナットをネジ込んで止まるまでしっかり締めてください。

この際、ネジがプラスチックですので無理なネジ込みはやめてください。

9 給水用ホースの接続

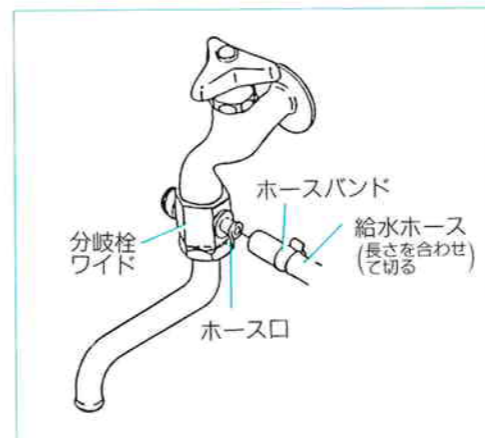

給水用ホースが折れ曲ったり、ネジれたりしない様に注意して、分岐栓ワイドのホース口までの距離に合わせて、ホースの長さを切り、ホースにホースバンドをはめ込んでください。

分岐栓ワイドのホース口にホースを根元まで差し込み、ホースバンドで固定してください。

取り付けホースの接続が終わりましたら全体を見まわし、異常がないことを確認してください。また、排水ホースは自然にたれさがるようにしてください。

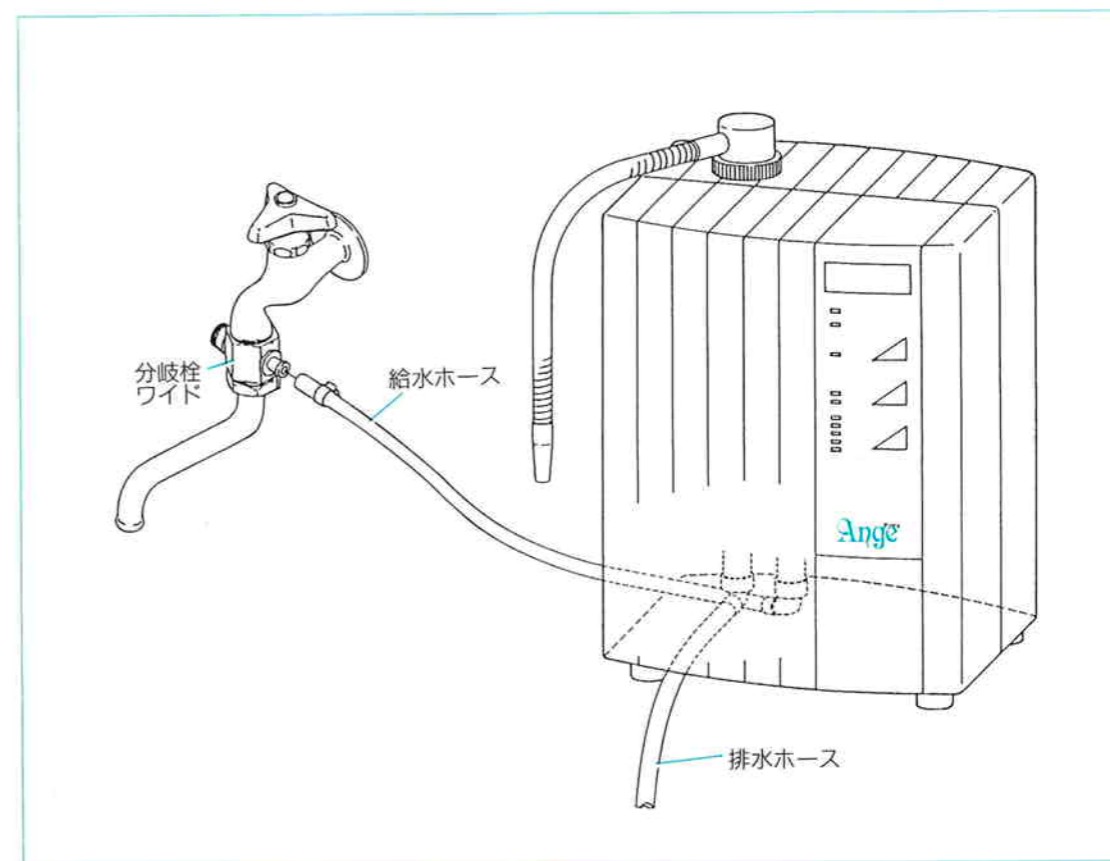

10 傾斜のある場所に本体を設置する場合と壁掛けとして本体を設置する場合

〈傾斜のある場所に本体を設置する場合〉

本体は、水平に設置してください。
傾斜のある場所に設置する時は前面の
カバーの足で調整が出来ます。

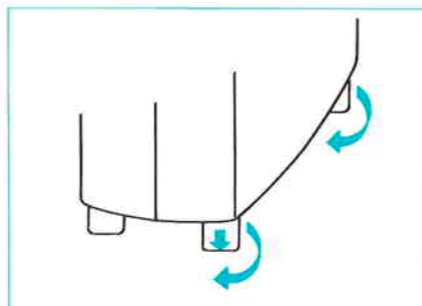

〈壁掛けとして本体を設置する場合〉

壁掛けとして設置する場合、本体重量が約6.0kgですので、合板や軟かな壁面には取付けないでください。

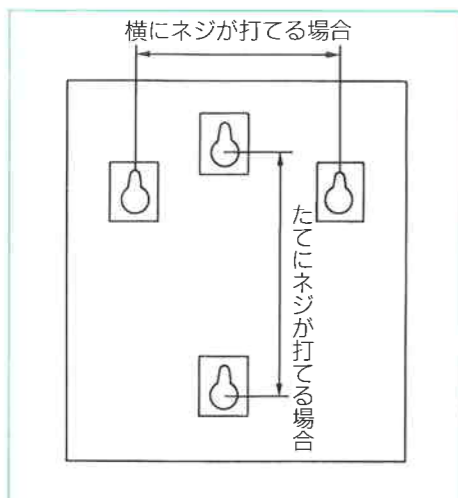

本体背面の壁取付用穴に4ヶ所防塵用シールが貼ってありますので、壁掛けにする場合にはネジ頭でやぶって取付けてください。

ご愛用しおり23ページの「壁掛け用ネジ穴位置図」を切り取りネジをこの位置図の上から壁にねじ込んでください。附属部品の本ネジを使ってください。本ネジは8～9mm程残すようにネジ込んでください。

この本ネジに本体を引掛けて、止まるまで引き下げてください。

11 カルシウムの補給

カルシウムの添加筒収納蓋をはずし、カルシウム添加筒を抜き取ってください。添加筒のキャップをはずし、付属のグリセロリン酸カルシウムをスプーンで9分目位まで入れ、キャップをしめ再びセットしてください。

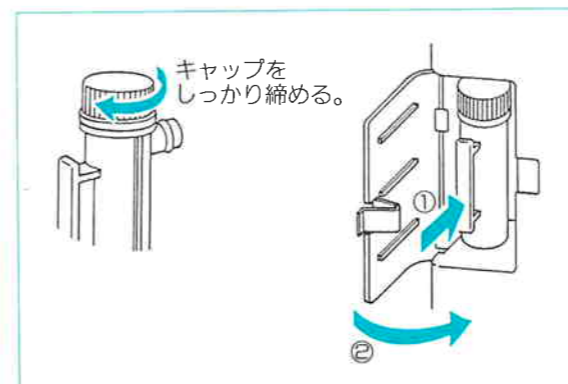
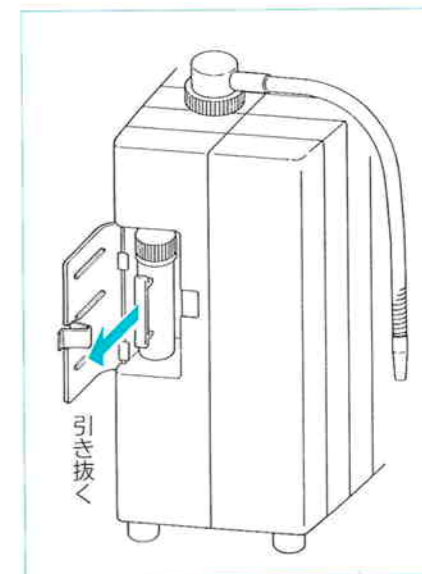
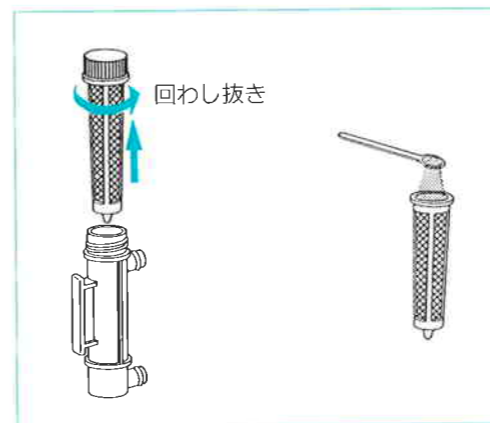

- ① 添加筒を差し込み、セットする。
- ② 添加筒蓋をケースにパチンとロックし、セットしてください。

ご注意

添加筒キャップが締まっていなかったり、確実にケース添加筒室にセットされていないと水もれを起こします。

- 指定のカルシウム剤以外は使用しないでください。
- 長時間ご使用になられない時やフィルター内のよごれがひどい場合は、グリセロリン酸カルシウムを捨て、洗浄してください。